



reflexi
sol

Dossier de presse

reflexsol.fr



Sommaire

reflex
SOL

01. NOTRE RAISON D'ÊTRE

Maîtriser la lumière, révéler l'architecture p.03

02. NOTRE SAVOIR-FAIRE

Le savoir-faire REFLEX'SOL: entre lumière et confort p.04

03. NOS PRODUITS

Dompter la lumière en prenant de la hauteur p.05
Structurer la lumière des façades vitrées p.06
Voiler la lumière sans l'éteindre p.07

04. NOS RÉALISATIONS

Une réponse sur-mesure pour chaque orientation p.08

05. NOS VALEURS

Une approche du confort pensée dans la durée p.10

Maîtriser la lumière...



Révéler l'architecture.

Dans une architecture contemporaine toujours plus ouverte vers l'extérieur, la lumière naturelle s'impose comme un matériau à part entière. Verrières, atriums, façades vitrées : ces espaces redéfinissent les usages, magnifient les volumes et transforment l'expérience des lieux. Devenue pièce maîtresse, la luminosité dicte ses règles du jeu et invite à redoubler d'ingéniosité pour offrir un confort thermique digne de ce nom ; car qui dit lumière, dit chaleur. Reste alors à en maîtriser les excès, sans en altérer la qualité.

Depuis 1987, REFLEX'SOL développe des solutions de protection anti-chaleur spécifiquement conçues pour répondre à cette problématique. Spécialiste des verrières, vérandas et surfaces vitrées complexes, le créateur-fabricant conçoit des dispositifs capables de réguler l'apport solaire tout en respectant l'intention architecturale.

À travers ses toiles brevetées et ses systèmes sur-mesure, REFLEX'SOL accompagne architectes, prescripteurs et utilisateurs finaux dans une approche globale : préserver la transparence des espaces, améliorer le confort thermique et révéler pleinement le potentiel des lieux.

Qu'il s'agisse de projets tertiaires, hôteliers ou résidentiels, la lumière n'est plus simplement une donnée à maîtriser — elle devient un levier d'expérience. C'est dans cette exigence entre performance et perception que s'inscrit l'expertise de REFLEX'SOL.

« Chez REFLEX'SOL, la maîtrise de la lumière s'inscrit dans une recherche continue d'équilibre entre confort, usage et impact. »



Le savoir-faire REFLEX'SOL :

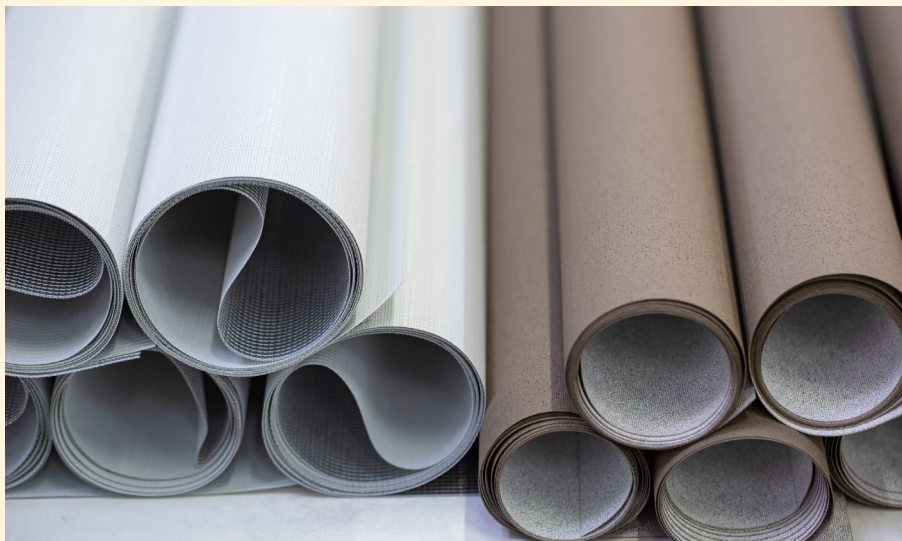

entre lumière et confort.

Installé à Limoux, en Occitanie, REFLEX'SOL conçoit et fabrique localement ses solutions anti-chaleur. Les composants — structures aluminium, systèmes de tension, textiles techniques — sont dimensionnés pour garantir la fiabilité des installations dans le temps, avec des garanties pouvant aller jusqu'à 5 ans sur les systèmes mécaniques et certaines toiles techniques.

Verrières horizontales ou inclinées, toitures complexes, formes atypiques : les systèmes développés par REFLEX'SOL — ZENIT®, SOLARIA®, SKYSOL®, VEGA® ou bien encore HELIOS® — s'intègrent avec précision au bâti, sans en altérer la lecture. Déclinés sous forme de vélums, de stores enrouleurs ou de dispositifs sur-mesure, ils permettent de moduler la lumière selon les usages, des grandes verrières aux baies verticales.

Au cœur de ces dispositifs, les toiles anti-chaleur jouent un rôle central. En réfléchissant le rayonnement solaire à l'extérieur, elles régulent naturellement les apports, tout en laissant passer une lumière douce et homogène. Selon les configurations, jusqu'à 95 % de l'ensoleillement peut ainsi être renvoyé, contribuant à préserver le confort des espaces sans altérer leur luminosité.

Développées pour répondre à des usages spécifiques, les gammes de toiles REFLEX'SOL — 676, 323, 555, versions été/hiver ou encore BLO métallisée — permettent d'adapter précisément la réponse en fonction des niveaux d'exposition, des besoins de confort thermique ou des exigences de diffusion lumineuse.

Issues d'un savoir-faire breveté et portées par le bureau Recherche & Développement de l'entreprise, les toiles anti-chaleur traduisent une capacité d'innovation continue, directement appliquée aux contraintes des projets. Disponibles dans un large nuancier de teintes et de finitions, elles s'intègrent à chaque projet en dialoguant avec les ambiances et les partis pris architecturaux, conciliant performance thermique et qualité esthétique.

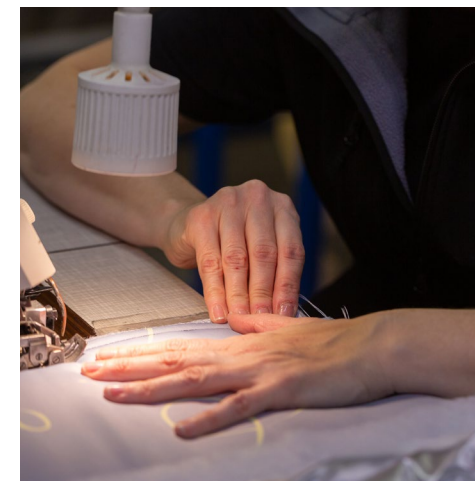

Dompter la lumière en prenant de la hauteur



SOLARIA®

Sous les verrières, SOLARIA® s'intègre dans la structure du bâtiment avec discrétion. Déployé sous forme de vélum sur rails, il accompagne la lumière naturelle au fil de la journée, en filtrant les apports solaires sans rompre la sensation d'ouverture vers le ciel.

Pensé pour couvrir de grandes surfaces, y compris dans des configurations inclinées ou complexes, il permet de moduler l'ensoleillement avec précision, sans altérer l'architecture.



Structurer la lumière des façades vitrées

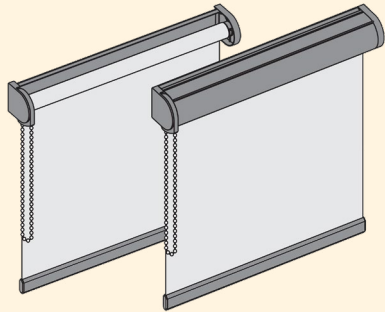

HELIOS®

Pour les surfaces verticales, **HELIOS®** propose une réponse adaptée aux différentes échelles de projet. Des fenêtres aux grandes baies vitrées, les stores enrouleurs régulent la lumière et la température intérieure, tout en s'intégrant avec discrétion dans les lignes du bâti.

Déclinés en plusieurs formats, ils permettent d'ajuster la solution aux contraintes et aux usages, en conciliant confort thermique, maîtrise de l'éblouissement et qualité de lumière.

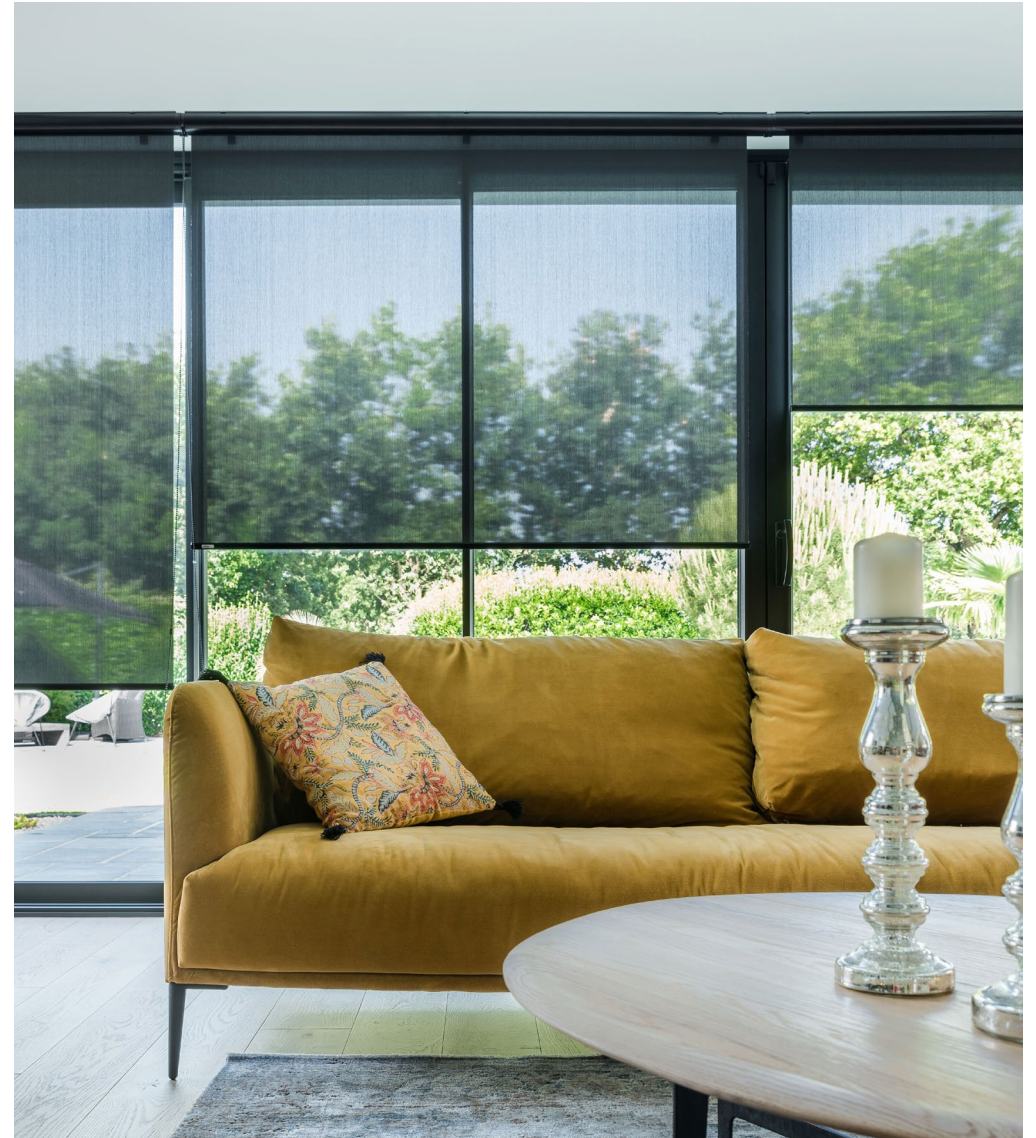

03. NOS PRODUITS

Voiler la lumière sans l'éteindre

Toile 323

Au cœur des dispositifs REFLEX'SOL, le choix de la toile joue un rôle essentiel dans l'expérience des lieux. La toile 323 renvoie jusqu'à 87 % du rayonnement solaire à l'extérieur, contribuant à maîtriser les apports thermiques tout en préservant la qualité de la lumière.

Déclinée en 7 teintes minérales et intemporelles, elle accompagne l'ensemble des solutions — vélums SOLARIA®, stores enrouleurs HELIOS® ou dispositifs sur-mesure VEGA® — en s'adaptant aux partis pris architecturaux et aux usages de chaque projet.

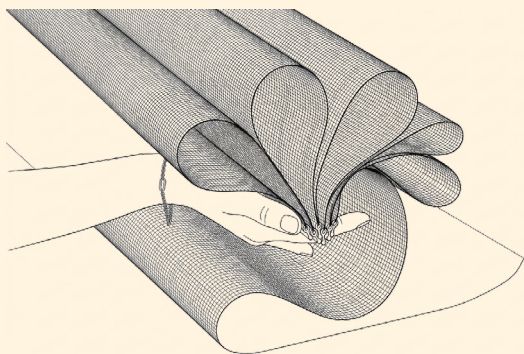

Noir

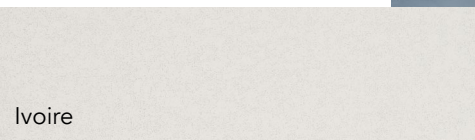

Ivoire

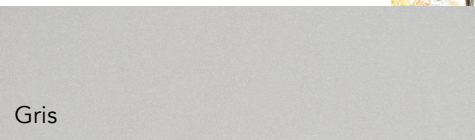

Gris

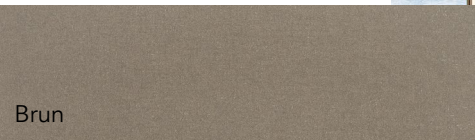

Brun

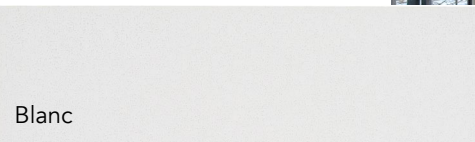

Blanc

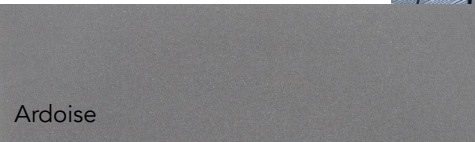

Ardoise

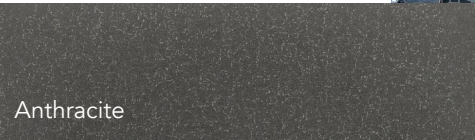

Anthracite



Une réponse sur-mesure pour chaque orientation

En région parisienne, REFLEX'SOL a récemment équipé une véranda conçue comme un véritable prolongement de l'espace de vie. Baignée de lumière, la pièce se distingue par la diversité de ses ouvertures : larges baies vitrées, surfaces verticales, mais aussi verrières en toiture qui prolongent le regard vers le ciel. Cette configuration, à la fois ouverte et structurée, crée une circulation de lumière constante tout au long de la journée. Pensée comme un espace hybride, entre salon et salle à manger, la véranda devait conserver une atmosphère chaleureuse et conviviale, sans compromettre le confort thermique.



Composer avec la lumière dans toutes ses dimensions



Face à la complexité des volumes et des formes — surfaces verticales, verrières en toiture, formes variées — REFLEX'SOL se devait de proposer une combinaison de dispositifs capables de s'adapter à chaque orientation et à chaque usage.

Sous la toiture, les stores vélums OASIS® et les systèmes en éventail HABANIKO® épousent les lignes de la structure, y compris dans ses formes les plus spécifiques, assurant une protection solaire continue sans altérer la lecture architecturale.

Sur les surfaces verticales, stores enrouleurs HELIOS®, stores californiens et autres dispositifs viennent compléter l'installation. Ils permettent de moduler la lumière au fil de la journée, de préserver l'intimité et d'accompagner les usages avec précision.



Une lumière au service de l'atmosphère

Au cœur du dispositif, la toile 323, déclinée ici en blanc, participe pleinement à l'ambiance du lieu. En renvoyant une grande partie du rayonnement solaire à l'extérieur, elle limite les excès de chaleur tout en diffusant une lumière douce et homogène. Cette qualité de lumière révèle les matériaux et les volumes. Bois chaleureux, lignes plus épurées, éléments contemporains : les matières coexistent et dialoguent avec nature, dans un équilibre entre authenticité et sobriété.

À travers cette réalisation menée par Easy Stores (partenaire distributeur EXPERT), REFLEX'SOL illustre sa capacité à s'adapter aux spécificités de chaque projet, en proposant des réponses sur-mesure où la maîtrise de la lumière s'inscrit pleinement dans l'expérience des lieux.

Réalisation faite par :
Easy Stores
2 rue de l'Ardèche
78200 Buchelay

Une approche du confort,



pensée dans la durée.

Dans une architecture largement ouverte à la lumière, la question du confort ne se limite pas à la seule performance thermique. Elle engage une réflexion plus globale sur la manière dont les espaces sont vécus au quotidien.

Les solutions développées par REFLEX'SOL s'inscrivent dans cette recherche d'équilibre : préserver des intérieurs frais en été, maintenir une lumière naturelle agréable et accompagner les usages sans contrainte. Une approche qui privilégie le confort des espaces, sans en altérer la perception.

Une alternative concrète à la climatisation

En régulant naturellement les apports solaires, les dispositifs permettent de limiter le recours à la climatisation durant les périodes estivales, tout en contribuant à conserver la chaleur en hiver.

Cette capacité à accompagner les variations saisonnières permet d'envisager autrement la gestion thermique des bâtiments, en privilégiant des solutions intégrées à l'architecture plutôt que des réponses uniquement mécaniques.

Un engagement qui s'inscrit dans la continuité des projets

Cette approche se prolonge dans les choix de conception et de fabrication. REFLEX'SOL privilégie un ancrage local, en s'appuyant sur des fournisseurs et partenaires de proximité, dans une logique de cohérence et de maîtrise.

La sélection des matériaux, la gestion des ressources et les procédés de fabrication traduisent cette attention portée à l'impact global : recours à des matériaux recyclés, développement de toiles sans solvants ni produits chimiques, absence de PVC sur certaines gammes.

Autant de choix qui s'inscrivent dans une démarche de préservation, en cohérence avec les usages et les environnements dans lesquels les solutions prennent place.

05. NOS VALEURS

Innover pour accompagner les évolutions des usages



Au sein de l'entreprise, le bureau Recherche & Développement fait évoluer en continu les solutions, en lien direct avec les contraintes des projets et les attentes des utilisateurs.

Soutenue par plusieurs brevets, cette dynamique d'innovation permet d'inscrire les dispositifs dans une logique de progression constante, où la performance technique vient toujours servir le confort et l'intégration architecturale.

Chez REFLEX'SOL, la maîtrise de la lumière s'inscrit ainsi dans une recherche continue d'équilibre entre confort, usage et impact.



reflex'
SOL

CONTACT PRESSE INTERNE

Mélanie LACHAMBRE Responsable communication
m.lachambre@reflexsol.com
01 30 92 50 36

AGENCE DE COMMUNICATION ET RP

Joanna VALDANT Agence GDA
j.valdant@gda.fr
04 72 05 54 57

 reflexsol.fr

 [reflex_sol](https://www.instagram.com/reflex_sol)

 [REFLEX'SOL](https://www.linkedin.com/company/REFLEX'SOL)

 [REFLEX'SOL](https://www.facebook.com/REFLEX'SOL)

 [reflex_sol](https://www.pinterest.com/reflex_sol)